

AKG[®]
by HARMAN

N5005



HERITAGE

WORLD-CLASS AUDIO SINCE 1947

Chances are, the world's best-selling musicians heard their most famous tracks played back for the first time through AKG® studio headphones. Music professionals have relied on AKG for almost 70 years. Producing some of the most nuanced and natural-sounding headphones and microphones in the history of audio, it's no surprise then that AKG's achievements include over 1,400 International patents and a 2010 technical GRAMMY® award.

AKG exists to tap into the creativity in all of us, and we engineer our products to deliver sound just as the artist intended. Every little intricacy is exposed and its true character revealed. This is pure studio sound, free of distortion and distraction for a superior listening experience. An experience that brings a heightened clarity and focus to the listener. Authentic sound with a mind-clearing effect that inspires people to go off and create.



N5005

EXCELLENCE IS IN THE DETAILS

Building on AKG's decades of breakthroughs in audio technology, AKG has combined know-how with premium materials to create the AKG N5005.

Elegantly crafted in high-gloss black ceramic, the AKG N5005 blend sleek appearance with the most innovative audio technologies to deliver pure studio sound free of distortion and distraction.

Be prepared to discover details you didn't know existed and to unveil every little subtlety of a soundtrack. Surrender to a superior listening experience.



HIGH RESOLUTION AUDIO



Delivering clear, high fidelity, superior quality sound, enriched with a warm and not overpowering bass response, the AKG N5005 in ear headphones are the epitome of pure sound enjoyment.

Hi-Res certified, the AKG N5005 support playback up to 40 kHz, replicating the sound quality musicians and sound engineers were working with while conceiving or producing the music you are listening to.

Allowing you to savor all the subtleties of a soundtrack, the AKG N5005 put you right in the center of a stage in a live venue, or in the studio with your favorite musician.

It's not just about hearing the difference: it's about feeling the details.

DRIVER CONFIGURATION

The AKG N5005 headphones set a new benchmark in audio quality.

By pioneering the combination of one dynamic and four balanced armature drivers in each earphone, AKG has created perfectly balanced 5-driver 4-way configuration earphones - delivering a sound experience that's like being center stage at a live concert.

The dynamic driver produces deep bass sound, while allowing for ultra-low distortion at even the highest sound pressure levels.

The balanced armature drivers allow for a pure and detailed sound reproduction, with accurate mids and crystal clear highs.

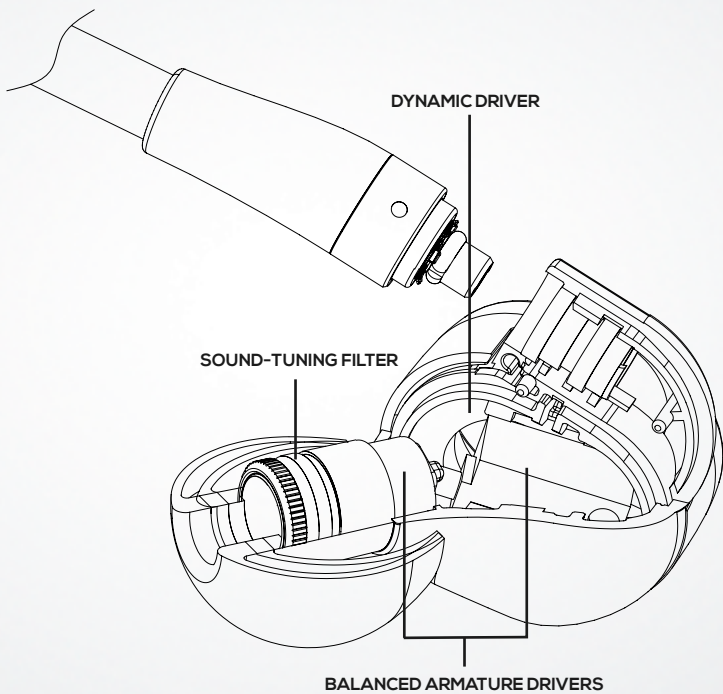

SOUND FILTERS⁽¹⁾

The AKG N5005 headphones provide you with one-of-a-kind personal sound-tuning capabilities. By changing the sound-tuning filters, you can adjust for four precise sound-output preferences. These adjustable, precision-machined mechanical filters allow for bass, mid, semi-high or high frequencies to be modulated according to your personal preference.

Personalize your sound. The Reference sound filter is mounted by default. Change the sound filter by screwing it onto the headphone tube.



BASS BOOST
BLACK



REFERENCE SOUND
GREY



MID HIGH BOOST
GREEN



HIGH BOOST
WHITE

HOW TO WEAR THE EARPHONES

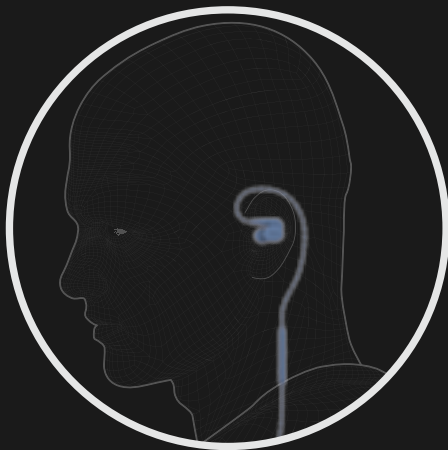

EAR TIPS AND SPINFIT EAR TIPS

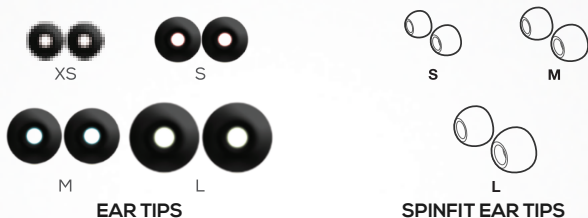

The N5005 ear tips and SpinFit ear tips are provided in multiple sizes.

Try on the different types and sizes or a combination of them to find your perfect and more comfortable fit.

The better the fit, the more comfortable and high quality the listening experience will be.

SpinFit ear tips adapt to the shape of the ear canal so that they can fit and seal better. Less noise means higher sound quality and more comfort.

CABLES – HOW TO CONNECT ⁽²⁾

You have been provided with 3 sets of cables.

- a. A 3.5MM cable, a 2.5MM audio balanced cable (perfect to be used with a Hi-Res audio player with 2.5mm audio balance output).
- b. A BT cable (N05BC) for wireless streaming and hands free calls.



3.5mm Audio
Cable



2.5mm Audio
Balance Cable



BT Cable

HOW TO USE THE MICROPHONE/REMOTE⁽³⁾

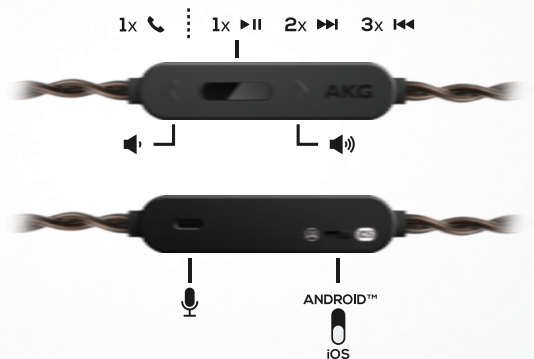

3.5mm Audio Cable

Compatible with popular smartphones, feature phones and tablets. Functions vary depending on your phone, tablet or application.

HOW TO USE THE MICROPHONE/REMOTE

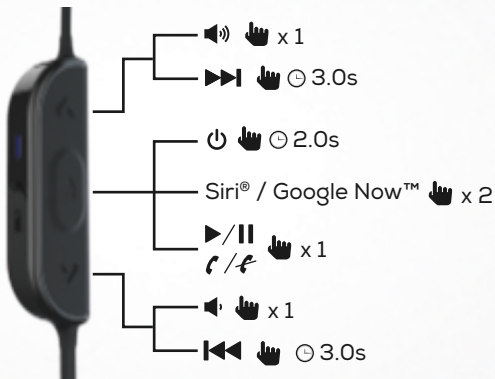

BT Cable

CABLES – HOW TO CONNECT⁽⁴⁾

1. To replace the cable with a different one, detach it from the headphones earpieces and connect the new one. Listen for a click when connecting.
2. Match the L and R markings.
3. For clear cables and earphones, match the color dots (Red = Right, Blue = Left).

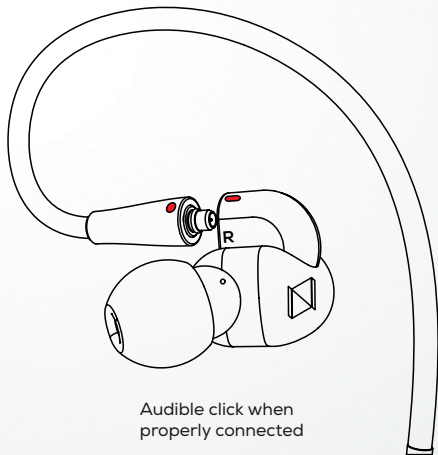

BLUETOOTH® CABLE CONNECTION⁽⁵⁾

1. Turn on the headphone

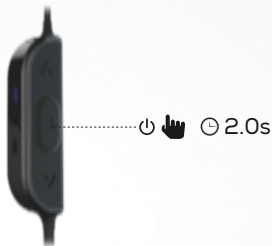

2. If connecting for the first time, the headphone will enter pairing mode automatically after it is powered on.

3. Connect to bluetooth device

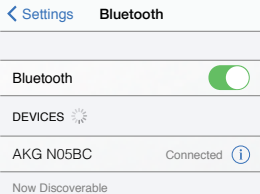
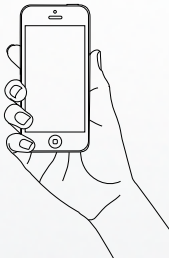

Choose "AKG N05BC" to connect





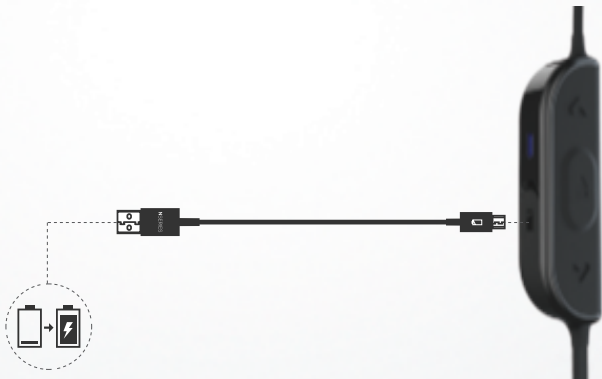









BLUETOOTH® CABLE

If your choice is for convenience, you can use the removable Bluetooth® cable with microphone (N05BC), which allows you to enjoy the most immersive and wireless experience. Featuring the latest Bluetooth® 4.1 Wireless technology, the Bluetooth® cable is equipped with built-in microphone with a universal 3-button remote, offering 8 hours of battery life and speed charge capabilities (only 15 minutes of recharging provide 1 hour of playtime).



BLUETOOTH® CABLE LED BEHAVIOR⁽⁶⁾



Headphone mode	LED Status
 Power on	 Fast
 Power off	 Fast
 No BT Connected	 On
 BT Pairing	 Fast
 BT Connected	 On
 Low battery	 Slow
 Charging Complete	Off
 Charging in Progress	 On

WHAT'S IN THE BOX

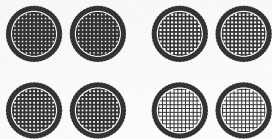

4 SOUND-FILTERS



XS



S



M



L

EAR TIPS



S

M



L

SPINFIT EAR TIPS



FLIGHT ADAPTER



CLEANING TOOL

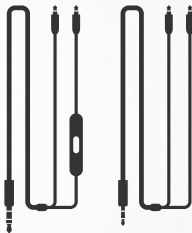

DETACHABLE CABLES
1x REMOTE/MIC, 1x STRAIGHT

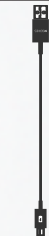

POWER CABLE



CARRYING CASE



BLUETOOTH CABLE
N05BC

CLEANING TOOL ⁽⁷⁾

You can use the cleaning tool provided to clear any particles in the earphone nozzle if there are any noticeable changes in sound quality.

Made for



iPod



iPhone



iPad

TECH SPECS⁽⁸⁾

EN: System: Hybrid technology:

4 balanced armature drivers +

1 dynamic driver

Driver size: 9.2mm + Quad Balance

Armature

Dynamic frequency response

range: 10-40kHz

Sensitivity: 116dB SPL/V @1kHz

Impedance: 18 ohm

Bluetooth transmitted power: 0-4dbm

Bluetooth transmitted modulation:

GFSK, $\pi/4$ DQPSK, 8DPSK

Bluetooth frequency:

2.402 - 2.480GHz

Bluetooth profiles: A2DP V1.2,

AVRCP V1.4, HFP V1.6, HSP V1.2

Bluetooth version: V4.1

Battery type: Lithium-ion

Polymer rechargeable battery

(120mA/3.7V)

Charging time: <2 hours

Music play time with BT on:

8 hours

Talk time with BT on: 8 hours

Weight (g): 11.4 g

(1) FR / DE / JP / CHN

FR: Personnalisez votre son. Le filtre audio Reference est monté par défaut. Changez de filtre audio en le vissant dans le tube du casque.

DE: Personalisieren Sie den Klang. Der Referenz-Klangfilter ist standardmäßig montiert.

Ändern Sie den Klang, indem Sie einen Filter am Ohrpassstück montieren.

JP: お好みに合わせてサウンドをカスタマイズ。デフォルト状態では、リファレンス・サウンドフィルターが取り付けられています。イヤホン本体の音筒先端のサウンドフィルターを交換します。

CHN: 打造个性化声音。参考声音调谐滤波器会被默认安装。如果需要更换,将所需的声音乐调滤波器旋入耳机声音导管即可。

(2) FR / DE / JP / CHN

FR: CÂBLES - BRANCHEMENT

Vous avez reçu 3 jeux de câbles.

- Un câble 3,5 mm, un câble audio symétrique 2,5 mm (parfait pour un lecteur audio haute résolution à sortie audio symétrique de 2,5 mm).
 - Un câble BT (N05BC) pour la diffusion sans fil et les appels mains libres.
- Câble audio 3,5 mm | Câble audio symétrique 2,5 mm | Câble BT

DE: ANSCHLIESSEN DER KABEL

In der Verpackung befinden sich 3 Kabelsets.

- Ein 3,5-mm-Kabel, ein symmetrisches 2,5-mm-Audiokabel (perfekt für den Einsatz mit einem hochauflösendem Audio-Player mit symmetrischem 2,5-mm-Audioausgang).
 - Ein BT-Kabel (N05BC) für kabelloses Streaming und Freisprechfunktion.
- 3,5-mm-Audiokabel | Symmetrisches 2,5-mm-Audiokabel | BT-Kabel

JP: ケーブル接続方法

3種類のケーブルが同梱されています。

- 3.5mmケーブル、2.5mmバランス・ケーブル(対応のデジタルオーディオプレーヤーで使用することでより高音質をお楽しみいただけます)。
 - ワイヤレス・ストリーミングとハンズフリー通話用BTケーブル(N05BC)。
- 3.5mmケーブル | 2.5mmオバランス・ケーブル | BTケーブル

CHN: 线缆 - 如何连接

本产品提供 3 套线缆。

- 一根 3.5MM 线缆，一根 2.5MM 音频平衡线缆 (完美适用于具有 2.5mm 音频平衡输出的高清音频播放器)。
 - 一根蓝牙线缆 (N05BC)，可提供蓝牙音乐串流播放和免提通话。
- 3.5mm 音频线缆 | 2.5mm 音频线缆 | 蓝牙线缆

(3) FR / DE / JP / CHN

FR: UTILISATION DU MICROPHONE ET DE LA TÉLÉCOMMANDE

Compatible avec les smartphones, les téléphones portables et les tablettes les plus courants. Les fonctions varient en fonction de votre téléphone, tablette ou application.

DE: VERWENDUNG VON MIKROFON/FERNBEDIENUNG

Kompatibel mit gängigen Smartphones, Handys und Tablets. Funktionen können sich je nach Telefon, Tablet oder Anwendung unterscheiden.

JP: マイク付リモコンの使用方法

さまざまなスマートホン、フィーチャーホン、タブレットに対応。お持ちの携帯電話、タブレット、またはアプリケーションにより操作方法が異なります。

CHN: 如何使用麦克风/控制器

兼容各款热门智能手机、功能手机和平板电脑。根据您的手机、平板电脑或应用而发挥各具特色的功能。

(4) FR / DE / JP / CHN

FR: CÂBLES - BRANCHEMENT

1. Pour remplacer le câble par un autre, détachez-l'ancien des écouteurs du casque et branchez le nouveau câble. Écoutez le clic lors de la connexion.
 2. Faites correspondre les marquages L et R.
 3. Si le câble et les écouteurs sont transparents, faites correspondre les points de couleur (rouge = droit, bleu = gauche).
- Un clic est audible lors d'une bonne connexion.

DE: ANSCHLIESSEN DER KABEL

1. Um das Kabel durch ein anderes zu ersetzen, trennen Sie es von den Ohrhörern des Kopfhörers und schließen Sie das neue an. Achten Sie beim Anschließen auf ein Klicken.
2. Die L- und R-Markierungen müssen mit den Ohrhörern übereinstimmen.
3. Achten Sie bei farblosen Kabeln auf die Übereinstimmung der Farbpunkte (Rot = Rechts, Blau = Links).

Hörbares Klicken bei korrektem Anschluss

JP: ケーブル接続方法

1. ケーブルを異なったものに取り替えるには、イヤホン本体からそのケーブルを取り外し、新しいケーブルを接続します。カチッと音がするまで接続してください。
 2. LとRのマークを合わせます。
 3. ケーブルとイヤホンを正確に接続するには、カラードットを合わせてください(レッド=右、ブルー=左)。
- 適切に接続された場合、カチッという音が聞こえます

CHN: 线缆 - 如何连接

1. 要更换不同的线缆, 请将其从耳机的耳塞上取下并连接新的线缆。接上后会听到咔哒声。
 2. 匹配 L 和 R 标记。
 3. 要明确标识线缆和耳机, 请确保与颜色匹配 (红色 = 右, 蓝色 = 左)。
- 正确连接时会听到咔哒声

(5) FR / DE / JP / CHN

FR: BRANCHEMENT DU CÂBLE BLUETOOTH®

1. Allumez le casque
 2. Si vous vous connectez pour la première fois, le casque passe automatiquement en mode de couplage après la mise sous tension.
 3. Connectez un appareil Bluetooth.
- Choisissez de vous connecter à « AKG N05BC ».

“Si vous trouvez plus pratique, vous pouvez utiliser le câble Bluetooth® amovible avec microphone (N05BC), qui vous permet d'apprécier l'expérience immersive et sans fil. Muni de la toute dernière technologie sans fil Bluetooth® 4.1, le câble Bluetooth® c orde un microphone intégré et une télécommande 3 boutons universelle, il offre une autonomie de batterie de 8 heures et une charge rapide (seulement 15 minutes de charge fournissent 1 heure d'écoute).”

DE: BLUETOOTH®-KABELVERBINDUNG

1. Schalten Sie den Kopfhörer ein.
2. Wenn Sie den Kopfhörer zum ersten Mal verbinden, wechselt er nach dem Einschalten automatisch in den Kopplungsmodus.
3. Mit Bluetooth-Gerät verbinden.

Wählen Sie „AKG N05BC“ zum Verbinden

Für noch mehr Komfort können Sie das abnehmbare Bluetooth®-Kabel mit Mikrofon (N05BC) verwenden, um ein noch tieferes und kabelloses Hörerlebnis zu erreichen. Mit neuester Bluetooth®4.1-Technologie ausgestattet, bietet das Bluetooth®-Kabel ein integriertes Mikrofon mit einer universellen 3-Tasten-Fernbedienung sowie 8 Stunden Akkulaufzeit und Schnellladefunktion (nur 15 Minuten Ladezeit für 1 Stunde Wiedergabezeit).

JP: BLUETOOTH®ケーブル接続

1. ヘッドホンの電源を入れる
2. 初めて接続する場合は、電源を入れるとヘッドホンは自動的にペアリングモードに入ります。
3. Bluetooth対応デバイスに接続

接続するには「AKG N05BC」を選択

“マイク(N05BC)付きで取り外し可能なBluetooth®ケーブルを使用できます。このケーブルを使えば、最高に臨場感のあるワイヤレス体験をお楽しみいただけます。Bluetooth®ケーブルは、最新のBluetooth® 4.1ワイヤレス・テクノロジーを特長としていて、ユニバーサル3リモコンに内蔵マイクを搭載しており、8時間のバッテリー駆動と急速充電機能を実現(わずか15分の再充電で1時間再生が可能)しています。”

CHN: 蓝牙耳机连接

1. 启动耳机
2. 如果是首次连接, 耳机在打开电源后会自动进入配对模式。
3. 连接到蓝牙设备

选择 “AKG N05BC” 进行连接

“为了方便起见, 您可以使用带有麦克风 (N05BC) 的可拆卸 Bluetooth® 线缆, 这样可以享受最身临其境的无线体验。配备最新的 Bluetooth® 4.1 无线技术, Bluetooth® 线缆内置了具有通用 3 键式控键并配有麦克风, 提供 8 小时的电池使用周期和快速充电功能 (只需 15 分钟充电即可提供 1 小时的播放时间)。”

(6) FR: CÂBLE BLUETOOTH® SIGNIFICATION DE LA LED

Mode du casque	État de la LED
① Marche	Rapide
① Arrêt	Rapide
🔗 Pas de connexion BT	Allumée
🔗 Jumelage BT	Rapide
🔗 BT connecté	Allumée
🔋 Batterie faible	Lente
🔋 Charge terminée	Éteinte
🔋 Charge en cours	Allumée

JP: BLUETOOTH®ケーブルLEDの状態

ヘッドホンモード	LEDの状態
① 電源オン	速い
① 電源オフ	速い
🔗 BTに接続されていない	オン
🔗 BTペアリング	速い
🔗 BT接続中	オン
🔋 バッテリー残量少	遅い
🔋 充電完了	オフ
🔋 充電中	オン

ES: COMPORTAMIENTO DEL LED DEL CABLE BLUETOOTH®

Modo de auriculares	Estado del LED
① Encendido	Rápido
① Apagado	Rápido
🔗 BT desconectado	Encendido
🔗 Emparejamiento de BT	Rápido
🔗 BT conectado	Encendido
🔋 Batería baja	Lento
🔋 Carga completa	Apagado
🔋 Carga en curso	Encendido

DE: LED-VERHALTEN DES BLUETOOTH®-KABELS

Kopfhörer-Modus	LED-Status
① Einschalten	Schnell
① Ausschalten	Schnell
🔗 BT nicht verbunden	Ein
🔗 BT-Kopplung	Schnell
🔗 BT verbunden	Ein
🔋 Schwacher Akku	Langsam
🔋 Ladevorgang abgeschlossen	Aus
🔋 Ladevorgang läuft	Ein

CHN: 蓝牙线缆LED指示

耳机模式	LED 指示灯状态
① 开机	快速
① 关机	快速
🔗 无蓝牙连接	同
🔗 正在进行蓝牙配对	快速
🔗 蓝牙已连接	同
🔋 电池电量低	慢
🔋 充电完成	关闭
🔋 正在充电	同

PT: FUNCIONAMENTO DO BLUETOOTH® NO LED DO CABO

Modo do fone de ouvido	Status do LED
① Liga	Rápido
① Desliga	Rápido
🔗 BT desconectado	Liga
🔗 Emparelhamento BT	Rápido
🔗 BT conectado	Liga
🔋 Bateria fraca	Lento
🔋 Bateria carregada	Apagado
🔋 Carregamento em progresso	Liga

IT: COMPORTAMENTO LED CAVO BLUETOOTH®

Modalità cuffia	Stato LED
Accensione	Veloce
Spegnimento	Veloce
Nessun dispositivo BT collegato	On
Abbinamento BT	Veloce
BT collegato	On
Batteria quasi scarica	Lento
Ricarica completata	Off
Ricarica in corso	On

NO: АТТЕРДЕН ТИЛ BLUETOOTH®-КАБЕЛЕНС ЛЕД-ЛЫС

Hodetelefonmodus	LED-status
Strøm på	Raskt
Strøm av	Raskt
Ingen BT tilkoblet	På
BT-paring	Raskt
BT tilkoblet	På
Lavt batteri	Tregt
Lading fullført	Av
Lading pågår	På

RU: СИГНАЛЫ СВЕТОДИОДНОГО ИНДИКАТОРА BLUETOOTH®-КАБЕЛЯ

Режим наушников	Состояние индикатора
Включить питание	Быстрый
Выключение питания	Быстрый
Не подключен BT	Вкл
Сопряжение BT	Быстрый
Подключен BT	Вкл
Аккумулятор разряжен	Медленный
Зарядка завершена	Выкл
Выполняется зарядка	Вкл

NL: FUNCTIES LED VAN BLUETOOTH®-KABEL

Hoofdelefoonmodus	LED-status
Voeding aan	Snel
Voeding uit	Snel
Bluetooth aangesloten	Aan
BT-koppeling	Snel
Bluetooth aangesloten	Aan
Batterij bijna leeg	Langzaam
Opladen voltooid	Uit
Bezig met opladen	Aan

FI: BLUETOOTH®-JOHDON LED-MERKKIVALON TOIMINNOT

Kuuloketila	LED-merkkivalon tila
Virta päällä	Nopea
Virta pois päältä	Nopea
Ei liitettyä BT-laitetta	Päällä
BT-parimuodostus	Nopea
Liitetty BT-laite	Päällä
Akun varaus vähissä	Hidas
Lataus valmis	Pois päältä
Lataus on käynnissä	Päällä

SV: BLUETOOTH®-KABELNS LED-BETEENDE

Hörlursläge	LED-status
Ström på	Snabb
Ström av	Snabb
Ingen BT ansluten	På
BT-parkoppling	Snabb
BT ansluten	På
Låg batterinivå	Långsam
Laddning klar	Av
Laddning pågår	På

DA: LYSDIODE FOR BLUETOOTH®-KABEL, FUNKTIONER

Hovedtelefon-tilstand	LED-status
🔊 Tændt	🔴 Hurtig
🔊 Slukket	🔴 Hurtig
🔊 Ingen BT forbundet	🔴 Tændt
🔊 BT-parring	🔵 Hurtig
🔊 BT forbundet	🔵 Tændt
🔋 Lavt batteriniveau	🔴 Langsom
🔋 Opladning fuldført	Slukket
🔋 Opladning i gang	🔴 Tændt

KO: BLUETOOTH® 케이플 LED 동작

헤드폰 모드	LED 상태
🔊 전원 켜기	🔴 빠르게
🔊 전원 끄기	🔴 빠르게
🔊 BT 연결 안 됨	🔴 켜짐
🔊 BT 페어링	🔵 빠르게
🔊 BT 연결됨	🔵 켜짐
🔋 배터리 부족	🔴 느리게
🔋 충전 완료	꺼짐
🔋 충전 중	🔴 켜짐

HE: BLUETOOTH®-התמגות נורית ה- של הבלב ה-LED

מצב נורית ה-LED	מצב ארזנית
מהיר 🔴	פועל 🔊
מהיר 🔴	כבוי 🔊
פועל 🔴	BT אינו מחובר 🔊
מהיר 🔵	זיודד BT 🔊
פועל 🔵	BT מחובר 🔊
מהיר 🔴	סוללה חלשה 🔋
כבוי	הטעינה מלאה 🔋
פועל 🔴	הטעינה מתבצעת 🔋

PL: ZACHOWANIE DIOD LED KABLA BLUETOOTH®

Tryb słuchawek	Status LED
🔊 Włączenie	🔴 Szybkie
🔊 Wyłączenie	🔴 Szybkie
🔊 Brak połączenia Bluetooth	🔴 Włączono
🔊 Parowanie Bluetooth	🔵 Szybkie
🔊 Nawigowano połączenie Bluetooth	🔵 Włączono
🔋 Niski poziom baterii	🔴 Wolno
🔋 Ukończono ładowanie	Wyłączono
🔋 Trwa ładowanie	🔴 Włączono

ID: POLA LED KABEL BLUETOOTH®

Modeheadphone	Status LED
🔊 Power on (Meyala)	🔴 Cepat
🔊 Power off (Mati)	🔴 Cepat
🔊 Tidak Ada BT yang Terhubung	🔴 Hidup
🔊 Penyambungan BT	🔵 Cepat
🔊 BT Terhubung	🔵 Hidup
🔋 Daya baterai lemah	🔴 Lambat
🔋 Pengisian Daya Selesai	Mati
🔋 Pengisian Daya Sedang Berlangsung	🔴 Hidup

AR: BLUETOOTH® سوك مصباح LED تڤيل

LED مصباح حالة	وضع الساعاة
سريع 🔴	التشغيل 🔊
سريع 🔴	إيقاف التشغيل 🔊
تشغيل 🔴	غير موصل BT 🔊
سريع 🔵	اقتران BT 🔊
تشغيل 🔵	موصل bluetooth 🔊
بطيء 🔴	البطارية منخفضة 🔋
Off (إيقاف التشغيل)	الشحن مكتمل 🔋
تشغيل 🔴	الشحن قيد التقدم 🔋

(7) FR / DE / JP / CHN

FR: OUTIL DE NETTOYAGE

Vous pouvez utiliser l'outil de nettoyage fourni pour éliminer toute particule logée dans l'embout de l'écouteur si vous percevez une modification de la qualité audio.

DE: REINIGUNGSWERKZEUG

Mit dem beigegefügten Reinigungswerkzeug können Sie bei jeder eventuellen Veränderung der Klangqualität die Membran des Ohrhörers reinigen.

JP: クリーニング・ツール

サウンド・クオリティーにはっきり分かる変化があった場合、付属のクリーニング・ツールを使用して、イヤホンノズルの微粒子を掃除することができます

CHN: 清洁工具

如果发现音质降低,请使用随附的清洁工具扫净耳机管的异物

(8) FR / DE / JP / CHN / ES / PT / IT / NL / NO / FI / RU / SV / DA / PL / KO / ID / HE / AR

FR: Système : Technologie hybride :

4 haut-parleurs à armature équilibrées + 1 haut-parleur dynamique

Taille de haut-parleur : 9,2 mm + quadruple armature équilibrée

Plage de réponse en fréquence dynamique : 10-40 kHz

Sensibilité : 116 dB SPL/V @1kHz

Impédance : 18 ohms

Puissance de l'émetteur Bluetooth :

0-4 dBm

Modulation de l'émetteur

Bluetooth : GFSK, $\pi/4$ DQPSK

8DPSK

Fréquences Bluetooth :

2,402 - 2,480 GHz

Profils Bluetooth : A2DP V1.2, AVRCP V1.4, HFP V1.6, HSP V1.2

Version Bluetooth : V4.1.

Type de batterie : Batterie rechargeable polymère lithium ion (120 mA / 3,7 V)

Temps de charge : < 2 heures

Autonomie de lecture BT actif :

8 heures

Autonomie de conversation BT

actif : 8 heures

Poids (g) : 11,4 g

DE: System: Hybridtechnologie:
4 Balanced Armature-Treiber +
1 dynamischer Treiber
Treibergröße: 9,2 mm + 4-fach
Balanced Armature
Dynamischer Frequenzgang:
10-40 kHz
Empfindlichkeit: 116dB SPL/V @1kHz
Impedanz: 18 Ohm
Bluetooth-Übertragungsleistung:
0-4 dBm
Bluetooth-
Übertragungsmodulation: GFSK,
 $\pi/4$ DQPSK, 8DPSK

Bluetooth-Frequenz:
2,402-2,480 GHz
Bluetooth-Profil: A2DP V1.2,
AVRCP V1.4, HFP V1.6, HSP V1.2
Bluetooth-Version: V4.1
Akku-Typ: Wiederaufladbarer
Lithium-Ionen-Akku (120 mA/3,7 V)
Ladezeit: <2 Stunden
Musikwiedergabezeit mit
eingeschaltetem BT: 8 Stunden
Gesprächszeit mit eingeschaltetem
BT: 8 Stunden
Gewicht: 11,4 g

JP: システム:ハイブリッド・テクノロジー:
:バランスド・アーマチュア・ドライバー
4+ダイナミック・ドライバー 1
ドライバーサイズ:9.2mm+クアッド・バ
ランス・アーマチュア
ダイナミック周波数特性レンジ:
10~40kHz
出力音圧レベル:116dB SPL/V @1kHz
インピーダンス:18Ω
Bluetooth対応トランスミッター出力:
0~4dBm
Bluetooth対応トランスミッター変調:
GFSK、 $\pi/4$ DQPSK、8DPSK
Bluetooth周波数:
2.402GHz~2.480GHz

Bluetoothプロファイル: A2DP
1.2V、AVRCP 1.4V、HFP V1.6、
HSP V1.2
Bluetoothバージョン: V4.1
バッテリーの種類:再充電可能リ
チウムイオン・ポリマー・バッテリー
(120mA/3.7V)
充電時間:2時間未満
BTをオンにした状態での音楽再生間:
8時間
BTをオンにした状態での通話時間:
8時間
重量(g):11.4 g

CHN: 系统: 混合技术: 4 个平衡电枢
驱动单元+ 1 个动态驱动单元
驱动单元尺寸: 9.2mm + 四平衡电枢
动态频率响应范围: 10-40kHz
灵敏度: 116dB SPL/V @1kHz
阻抗: 18 ohm
蓝牙发射器功率: 0-4dbm
蓝牙发射器调制: GFSK, $\pi/4$ DQPSK,
8DPSK
蓝牙频率: 2.402 - 2.480GHz
蓝牙配置文件: A2DP V1.2, AVRCP
V1.4, HFP V1.6, HSP V1.2

蓝牙版: V4.1
电池类型: 锂离子聚合物充电电池
(120mA/3.7V)
充电时间: <2 小时
仅开启蓝牙功能时的音乐播放时间:
8 小时
开启蓝牙功能时的通话时间: 8 小时
重量 (g): 11.4 g

ES: Sistema: Tecnología híbrida:
4 unidades con armadura
equilibradas + 1 unidad dinámica
Tamaño de la unidad: 9,2 mm +
Armadura cuádruple equilibrada
Respuesta dinámica en
frecuencias: 10 - 40 kHz
Sensibilidad: 116 dB SPL/V @1kHz
Impedancia: 18 ohmios
Potencia del transmisor Bluetooth:
0 - 4 dBm
Modulación del transmisor
Bluetooth: GFSK, $\pi/4$ DQPSK,
8DPSK

Frecuencia de Bluetooth:
2.402 - 2.480 GHz
Perfiles de Bluetooth: A2DP V1.2,
AVRCP V1.4, HFP V1.6, HSP V1.2
Versión Bluetooth: V4.1
Tipo de batería: Batería de
ion-litio polimérica recargable
(120 mA/3,7 V)
Tiempo de carga: < 2 horas
Tiempo de reproducción de música
con BT activado: 8 horas
Tiempo de conversación con
Bluetooth activado: 8 horas
Peso (g): 11,4 g

PT: Sistema: Tecnologia híbrida:
4 drivers com armadura
balanceada e 1 driver dinâmico
Tamanho do driver: 9,2 mm +
armadura balanceada quádrupla
Intervalo de resposta dinâmico de
frequência: 10 Hz a 40 kHz
Sensibilidade: 116 dB SPL/V @1kHz
Impedância: 18 Ohms
Potência do transmissor Bluetooth:
0 a 4 dBm
Modulação do transmissor
Bluetooth: GFSK, $\pi/4$ DQPSK e
8DPSK

Frequência Bluetooth:
2.402 a 2.480 GHz
Perfis Bluetooth: A2DP V1.3,
AVRCP V1.5, HFP V1.6 e HSP V1.2
Versão Bluetooth: V4.1
Tipo de bateria: Bateria
recarregável de polímero e íon de
lítio (120 mA/3,7 V)
Tempo de carregamento: <2 horas
Tempo de reprodução com BT
ligado: 8 horas
Tempo de conversação com BT
ligado: 8 horas
Peso (g): 11,4 g

IT: Sistema: Tecnologia ibrida:
4 driver con armatura bilanciata +
1 driver dinamico
Dimensione del driver: 9,2mm +
quadrupla armatura bilanciata
Risposta in frequenza dinamica:
10-40kHz
Sensibilità: 116dB SPL/V @1kHz
Impedenza: 18 ohm
Potenza del trasmettitore
Bluetooth: 0-4dBm
Modulazione della trasmissione
Bluetooth: GFSK, $\pi/4$ DQPSK,
8DPSK

Frequenza Bluetooth:
2.402 - 2.480GHz
Profili Bluetooth: A2DP V1.2,
AVRCP V1.4, HFP V1.6, HSP V1.2
Versione Bluetooth: V4.1
Tipo di batteria: Batteria
ricaricabile ai polimeri di ioni di litio
(120mA/3.7V)
Tempo di ricarica: <2 ore
Autonomia in riproduzione con BT
attivo: 8 ore
Autonomia in conversazione con BT
attivo: 8 ore
Peso (g): 11,4 g

NL: System: Hybridetechnologie:
4 gebalancerte armature drivers +
1 dynamische driver

Maat van driver: 9.2mm + Quad
Balance Armature

Dynamisch frequentiebereik:
10Hz-40kHz

Gevoeligheid: 116dB SPL/V @1kHz

Impedantie: 18 ohm

Bluetooth zendvermogen: 0-4dBm

Bluetooth zendermodulatie: GFSK,
 $\pi/4$ DQPSK, 8DPSK

Bluetooth frequentie:
2,402 - 2,480GHz

Bluetoothprofiel: A2DP V1.2,
AVRCP V1.4, HFP V1.6, HSP V1.2

Bluetooth versie: V4.1

Type batterij: Lithium-ion polymeer
oplaadbare batterij (120mA/3,7V)

Oplaadtijd: <2 uur

Muziekspeeltijd met BT aan: 8 uur

Spreektijd met BT aan: 8 uur

Gewicht (g): 11,4 g

NO: System: Hybridteknologi:
4 balanserte armaturdrivere +
1 dynamisk driver

Driverstørrelse: 9,2 mm + Quad-
balansert armatur

Dynamisk frekvensresponsområde:
10-40 kHz

Følsomhet: 116 dB SPL/V @1kHz

Impedans: 18 ohm

Bluetooth-overført strøm: 0-4dbm

Bluetooth-overført modulering:
GFSK, $\pi/4$ DQPSK, 8DPSK

Bluetooth-frekvens:
2,402-2,480 GHz

Bluetooth-profiler: A2DP V1.2,
AVRCP V1.4, HFP V1.6, HSP V1.2

Bluetooth-versjon: V4.1

Batteritype: Lithium-ion Polymer
oppladbart batteri (120 mA / 3,7 V)

Ladetid: <2 timer

Musikkavspillingstid med BT på:
8 timer

Ringetid med BT på: 8 timer

Vekt (g): 11,4 g

FI: Järjestelmä: Hybridi-teknologia:
4 balansoitua elementtiä +
1 dynaaminen elementti
Elementin koko: 9,2mm + Quad
Balance Armature
Dynaaminen taajuusvaste:
10Hz-40kHz
Herkkyyks: 116dB SPL/V @1kHz
Impedanssi: 18 ohmia
Bluetooth-lähettimen teho:
0-4 dBm
Bluetooth-lähettimen modulaatio:
GFSK, $\pi/4$ DQPSK, 8DPSK

Bluetooth taajuus:
2,402-2,480 GHz
Bluetooth-profiilit: A2DP V1.2,
AVRCP V1.4, HFP V1.6, HSP V1.2
Bluetooth-versio: V4.1
Akkutyyppi: Litium-ion polymeeri
uudelleen ladattava akku
(120mA/3,7V)
Latausaika: <2 h
Musiiin toisto aika BT päällä: 8 h
Puhe aika BT päällä: 8 h
Paino (g): 11,4 g

RU: Система: Гибридная технология:
1 динамическая + 4 сбалансированных
статических головок динамика
Размер мембраны: 9,2 мм + 4
сбалансированных статических
головок динамика
Динамический диапазон частотных
характеристик: 10-40 кГц
Чувствительность: 116 дБ SPL/V @1kHz
Импеданс: 18 Ом
Мощность Bluetooth-передатчика:
0-4 дБм
Модуляция Bluetooth-передатчика:
GFSK, $\pi/4$ DQPSK, 8DPSK

Частота Bluetooth:
2,402 – 2,480 ГГц
Профили Bluetooth: A2DP V1.2,
AVRCP V1.4, HFP V1.6, HSP V1.2
Версия Bluetooth: V4.1
Тип батареи: Перезаряжаемый литий-
ионный полимерный аккумулятор
(120 мА / 3,7 В)
Время зарядки: <2 часов
Время воспроизведения музыки с
включенным BT: 8 часов
Время разговора с включенным BT:
8 часов
Вес (г): 11,4 г

SV: System: Hybridteknologi:
4 balancerade armaturelement +
1 dynamiskt element
Storlek på högtalarelement:
9,2 mm + Quad Balance Armature
Dynamiskt frekvensomfång:
10 Hz-40 kHz
Känslighet: 116 dB SPL/V @1kHz
Impedans: 18 ohm
Bluetooth-sändarens effekt:
0-4 dbm
Bluetooth-sändarens modulering:
GFSK, $\pi/4$ DQPSK, 8DPSK

Bluetooth-frekvens:
2,402-2,480 GHz
Bluetooth-profiler: A2DP V1.2,
AVRCP V1.4, HFP V1.6, HSP V1.2
Bluetooth-version: V4.1
Batterityp: Laddningsbart
litiumjonpolymerbatteri (120
mA/3,7 V)
Laddningstid: < 2 timmar
Uppspelningstid med BT på:
8 timmar
Taltid med BT på: 8 timmar
Vikt: 11,4 g

DA: System: Hybrid-teknologi:
4 balancerade armaturenheder +
1 dynamisk enhed
Enhedsstørrelse: 9,2 mm +
Quad-balanceret armatur
Dynamisk frekvensområde:
10 Hz - 40 kHz
Følsomhed: 116 dB SPL/V @1kHz
Impedans: 18 ohm
Bluetooth-sendeeffekt: 0 - 4 dBm
Bluetooth-sendemodulation: GFSK,
 $\pi/4$ DQPSK, 8DPSK

Frekvensområde for Bluetooth:
2,402 - 2,480 GHz
Bluetooth-profiler: A2DP V1.2,
AVRCP V1.4, HFP V1.6, HSP V1.2
Bluetooth-version: V4.1
Batteritype: Genopladeligt
litium-ion polymer batteri (120
mA/3,7 V)
Opladningstid: <2 timer
Musikafspilningstid med BT
aktiveret: 8 timer
Taleid med BT aktiveret: 8 timer
Vægt (g): 11,4 g

PL: System: Technologia
hybrydowa: 4 wyważone
przetworniki + 1 przetwornik
dynamiczny
Rozmiar przetwornika: 9,2 mm +
cztery wyważone tworniki
Dynamiczne pasmo przenoszenia:
10-40 kHz
Efektywność: 116 dB SPL/V @1kHz
Impedancja: 18 omów
Moc nadawania Bluetooth:
0-4 dbm
Modulacja nadawania Bluetooth:
GFSK, $\pi/4$ DQPSK, 8DPSK

Częstotliwość Bluetooth:
2,402 – 2,480 GHz
Profile Bluetooth: A2DP V1.2,
AVRCP V1.4, HFP V1.6, HSP V1.2
Wersja Bluetooth: V4.1
Akumulator: Akumulator litowo-
polimerowy (120 mA/3,7 V)
Czas ładowania: < 2 godzin
Czas odtwarzania muzyki z
włączonym Bluetooth: 8 godzin
Czas rozmawiania z włączonym
Bluetooth: 8 godzin
Masa (g): 11,4 g

KO: 시스템: 하이브리드 기술: 밸런스
아마추어 드라이버 4개 + 다이내믹
드라이버 1개
드라이버 크기: 9.2mm + 쿼드 밸런스
아마추어
동적 주파수 응답 범위: 10~40kHz
민감도: 116dB SPL/V @1kHz
임피던스: 18Ω
Bluetooth 송신 출력: 0~4dbm
Bluetooth 송신 변조: GFSK, $\pi/4$
DQPSK, 8DPSK
Bluetooth 주파수:
2.402 ~ 2.480GHz

Bluetooth 프로필: A2DP V1.2,
AVRCP V1.4, HFP V1.6, HSP V1.2
Bluetooth 버전: V4.1
배터리 유형: 리튬이온 폴리머 충전식
배터리(120mA/3.7V)
충전 시간: 2시간 미만
BT 사용 시 음악 재생 시간: 8시간
BT 사용 시 통화 시간: 8시간
중량(g): 11.4g

ID: Sistem: Teknologi hibrid: 4 driver armatur yang diseimbangkan + 1 driver dinamis

Ukuran driver: 9,2 mm + Quad Balance Armature

Rentang respons frekuensi dinamis: 10-40kHz

Sensitivitas: 116dB SPL/V @1kHz

Impedansi: 18 ohm

Daya transmisi Bluetooth: 0-4dbm

Modulasi transmisi Bluetooth: GFSK, $\pi/4$ DQPSK, 8DPSK

Frekuensi bluetooth: 2,402 - 2,480 GHz

Profil Bluetooth: A2DP V1.2, AVRCP V1.4, HFP V1.6, HSP V1.2

Versi Bluetooth: V4.1

Tipe baterai: Bateri Polimer Lithium-ion yang dapat diisi ulang (120mA/3,7V)

Lama pengisian daya: <2 jam

Lama pemutaran musik saat BT aktif: 8 jam

Lama bicara saat BT aktif: 8 jam

Berat (g): 11,4 g

A2DP V1.2, AVRCP: פרופילי בלוטות'
V1.4, HFP V1.6, HSP V1.2

גרסת בלוטות': 4.1

סוג סוללה: סוללה נטענת ליתיום-יון פולימר (120mA/3.7V)

זמן טעינה: > 8 שעות

נגינת מוזיקה עם BT פעיל: 8 שעות

זמן דיבור עם BT פעיל: 8 שעות

משקל (ג'): 11.4 ג'

HE מערכת: טכנולוגיה היברידית: 4 מתמרי ליבה מגנטית מאוזנת + מתמר דינמי אחד

גודל מתמר "9.2 מ"מ + מתמר ליבה מגנטית מאוזנת מרובע

תחום תדר היגב דינמי: 10-40 קה"ץ

רגישות: 116dB SPL/V @1kHz

עכבה: 18 אוהם

הספק שידור בלוטות': 0-4 dBm

אפנון שידור בלוטות': GFSK, $\pi/4$ DQPSK, 8DPSK

תדר בלוטות': 2.402 גה"ץ - 2.480 גה"ץ

تردد Bluetooth: 2.402 - 2480 غيغا هرتز

ملفات تعريف Bluetooth: A2DP V1.2, AVRCP V1.4, HFP V1.6, HSP V1.2

إصدار البلوتوث: V4.1

نوع البطارية: بطارية طراز ليثيوم أيون بوليمر قابلة لإعادة

الشحن (120 مللي أمبير/3.7 فولت)

وقت الشحن: أقل من 2 ساعات

وقت تشغيل الموسيقى مع تشغيل BT: 8 ساعات

وقت التحدث مع تشغيل BT: 8 ساعات

الوزن (غ): 11.4 غرام

AR: النظام: تقنية هجينة: 4 مشغلات بتقنية

+ مشغل ديناميكي واحد balanced armature

حجم المشغل: 9.2 مم + تقنية

Quad Balance Armature

نطاق استجابة التردد الديناميكي: 10 هرتز-40 كيلو هرتز

الحساسية: 116 ديسيبل مستوى ضغط الصوت/فولت @1kHz

المقاومة الكهربائية: 18 أوم

قدرة إرسال Bluetooth: 0-4 ديسيبل مللي

تضمين إرسال Bluetooth: GFSK.

$\pi/4$ DQPSK, 8DPSK

Торговая марка : АКГ
Назначение товара : Пользовательские наушники
Изготовитель : Харман Интернешнл Индастриз Инкорпорейтед,
США, 06901 Коннектикут, г.Стэмфорд,
Атлантик Стрит 400, офис 1500
Страна происхождения : Китай
Импортер в Россию : ООО "ХАРМАН РУС СиАйЭс", Россия, 127018,
г.Москва, ул. Двинцев, д.12, к 1
Гарантийный период : 2 год
Информация о сервисных центрах : www.harman.com/ru тел. +7-800-700-0467
Срок службы : 3 года



Товар сертифицирован :
Дата производства : Дата изготовления устройства определяется по двум буквенным обозначениям из второй группы символов серийного номера изделия, следующих после разделительного знака «-». Кодировка соответствует порядку букв латинского алфавита, начиная с января 2010 года: 000000-МУ0000000, где «М» - месяц производства (А - январь, В - февраль, С - март и т.д.) и «У» - год производства (А - 2010, В - 2011, С - 2012 и т.д.).

Este equipamento opera em caráter secundário, isto é, não tem direito a proteção contra interferência prejudicial, mesmo de estações do mesmo tipo, e não pode causar interferência a sistemas operando em caráter primário”

Este produto está homologado pela ANATEL, de acordo com os procedimentos regulamentados pela Resolução 242/2000, e atende aos requisitos técnicos aplicados.

Para maiores informações, consulte o site da ANATEL - www.anatel.gov.br



The Bluetooth® word mark and logos are registered trademarks owned by Bluetooth SIG, Inc. and any use of such marks by HARMAN International Industries, Incorporated is under license. Other trademarks and trade names are those of their respective owners. / Le nom de marque et les logos Bluetooth® sont des marques déposées de Bluetooth SIG, Inc. et leur utilisation par HARMON International Industries, Incorporated est accordée sous licence. Les autres marques et noms commerciaux sont ceux de leurs propriétaires respectifs.

EXCELLENCE IS IN THE DETAILS

AKG[®]
by HARMAN